



新北市 112 學年度中等學校

空手道錦標賽



秩
序
冊

比賽日期：112 年 12 月 24 日(日)

比賽地點：新北市自強國中彩虹廣場(中和區莒光路 191 號)

新北市 112 學年度中等學校空手道錦標賽

目 錄

1、裁判員及工作人員名單	1
2、人數統計表	2
3、賽程時間預訂表	3
4、高男、高女、國男、國女組型隊職員名冊	4
5、高男、高女、國男、國女組對打隊職員名冊	7
6、高男、高女、國男、國女型各項目參賽名冊	11
7、高男組對打各項目參賽名冊	12
8、高女組對打各項目參賽名冊	13
9、國男組對打各項目參賽名冊	14
10、國女組對打各項目參賽名冊	15
11、對打賽程圖	16
12、競賽規程	28

新北市 112 學年度中等學校空手道錦標賽

大會職員名單

會長：鄭建立
顧問：許文彬
總幹事：莊志仁
行政組：莊志仁(兼)
總務組：吳龍昇
競賽組：李達鈞
場地器材組：簡逸勳等 10 位
紀錄組：詹博媛 宋政傑 周羿昕
檢錄組：簡逸勳
頒獎組：陳明德 林書妘
獎狀組：莊伯文

大會裁判名單

審判委員會

主任委員：方光吉
副主任委員：陳振澄
審判委員：方 臺、李蕭宗、高進興、趙家仁、莊志仁
裁判長：趙志才
副裁判長：高程輝
裁判：
林俊明、何立偉、李達鈞、袁曉群、高研涓
高進順、陳孝勇、孫俊銘、曾仁鴻、酈婉玉
(按姓氏筆劃排序)

新北市 112 學年度中等學校空手道錦標賽人數統計表

序	組別	高男組		高女組		國男組		國女組	
	單位	職員	選手	職員	選手	職員	選手	職員	選手
1	安康高中	4	8	4	6			4	1
2	新店高中	4	1	4	1				
3	莊敬工家	2	1						
4	石碇高中			0	1				
5	忠孝國中					3	6	3	8
6	康橋中學	1	2	1	4	2	1	1	2
7	自強國中					3	4	3	2
8	海山高中					3	2		
9	五峰國中					4	3	4	12
10	中和國中					3	1		
11	明德高中					2	1		
12	永和國中							3	1
13	崇光高中							3	1
合計		11	12	9	12	20	18	21	27

職員： 61 人次
 選手： 69 人次

新北市112學年度中等學校空手道錦標賽 時間預定表

項次	項目	比賽時間	參賽人數	場次	備註
報到/過磅時間:8:30~9:00					
教練及裁判會議:8:30~8:40					
開幕典禮 9:00-9:10					
A1	國中女子 個人型	09:10-10:00	12	24	
A2	國中男子 個人型	10:00-10:50	11	23	
A3	高中女子 個人型	10:50-11:00	3	3	
A4	高中男子 個人型	11:00-11:20	4	6	
A5	國中女子 第 1 量級	11:20-11:50	10	15	
A6	國中女子 第 2 量級	11:50-12:20	9	14	
中午休息					
A7	國中女子 第 3 量級	13:00-13:20	5	6	
A8	國中女子 第 4 量級	13:20-13:20	1	0	
A9	國中男子 第 1 量級	13:20-13:50	8	11	
A10	國中男子 第 2 量級	13:50-14:00	3	3	
A11	國中男子 第 3 量級	14:00-14:10	3	3	
A12	國中男子 第 5 量級	14:10-14:10	1	0	
A13	高中女子 第 1 量級	14:10-14:20	2	3	
A14	高中女子 第 2 量級	14:20-14:30	3	3	
A15	高中女子 第 3 量級	14:30-14:40	4	4	
A16	高中女子 第 4 量級	14:40-14:50	2	3	
A17	高中男子 第 1 量級	14:50-15:00	2	3	
A18	高中男子 第 2 量級	15:00-15:10	1	0	
A19	高中男子 第 3 量級	15:10-15:20	5	6	
A20	高中男子 第 4 量級	15:20-15:30	3	3	
比賽結束					
本表時間僅供參考,實際賽事進行仍依現場為主					

高男組空手道型隊職員名冊

[1]安康高中 (1001~1002)

領隊:謝順榮 領隊:林明依 教練:唐偉傑 教練:嚴子堯

1001 張立宏 1002 廖唯辰

[2]新店高中 (1003~1003)

領隊:陳瑛姍 教練:徐祥銘 教練:沈婉婷 管理:李秉憲 隊長:陳昱嘉

1003 陳昱嘉

[3]莊敬工家 (1004~1004)

教練:徐祥銘 教練:沈婉婷 隊長:張育誠

1004 張育誠

高女組空手道型隊職員名冊

[1]安康高中 (2001~2002)

領隊:謝順榮 教練:唐偉傑 教練:嚴子堯 管理:林明依

2001 郭恩瑜 2002 黃詩云

[2]新店高中 (2003~2003)

領隊:陳瑛姍 教練:徐祥銘 教練:沈婉婷 管理:李秉憲 隊長:張育甄

2003 張育甄

國男組空手道型隊職員名冊

[1]五峰國中 (3001~3002)

領隊:呂治中 教練:徐祥銘 教練:沈婉婷 管理:呂亦航 隊長:李威霆

3001 李威霆 3002 陳品峻

[2]康橋中學 (3003~3003)

領隊:鄭仕飛 教練:王華毅

3003 黃廷曜

[3]忠孝國中 (3004~3006)

領隊:陳秀標 教練:謝佳翰 管理:吳啟道 隊長:鍾勝紘

3004 鍾勝紘 3005 李旻澤 3006 陳威佑

[4]海山高中 (3007~3007)

領隊:古秀菊 教練:何聯穎 管理:何世傑

3007 林奕緹

[5]自強國中 (3008~3011)

領隊:鄭建立 教練:莊志仁 管理:賀正枏

3008 陳紀全 3009 陳竑錡 3010 方晨佑 3011 陳柏瑋

國女組空手道型隊職員名冊

[1]五峰國中 (4001~4004)

領隊:呂治中 教練:徐祥銘 教練:沈婉婷 管理:呂亦航 隊長:陳薇心

4001 陳薇心 4002 施凱晴 4003 鄭瑪齊 4004 簡倚希

[2]崇光高中 (4005~4005)

領隊:蔡瑩冠 教練:陳園任 管理:李孟融

4005 林思祈

[3]忠孝國中 (4006~4009)

領隊:陳秀標 教練:謝佳翰 管理:顏丞鋒

4006 陳薇帆 4007 蔡寶婷 4008 陳心翎 4009 沈潔苓

[4]永和國中 (4010~4010)

領隊:鍾兆晉 教練:劉志宏 管理:吳思源

4010 曾雯靖

[5]自強國中 (4011~4012)

領隊:鄭建立 教練:莊志仁 管理:賀正枏

4011 李佳溱 4012 劉家好

高男組空手道對打隊職員名冊

[1]安康高中 (1501~1507)

領隊:謝順榮 教練:唐偉傑 教練:嚴子堯 管理:林明依 隊長:李佳晉

1501 李佳晉 1502 許凱喆 1503 廖唯辰 1504 趙宇勝 1505 胡浩銓 1506 方泓翊
1507 張世韻

[2]康橋中學 (1508~1509)

教練:歐陽霆

1508 蔡宇評 1509 曾文樂

[3]新店高中 (1510~1510)

領隊:陳瑛嫻 教練:徐祥銘 教練:沈婉婷 管理:李秉憲 隊長:陳昱嘉

1510 陳昱嘉

[4]莊敬工家 (1511~1511)

教練:徐祥銘 教練:沈婉婷 管理:張育誠 隊長:張育誠

1511 張育誠

高女組空手道對打隊職員名冊

[1]安康高中 (2501~2505)

領隊:謝順榮 教練:唐偉傑 教練:嚴子堯 管理:林明依

2501 周家仁 2502 許晨齡 2503 郭恩瑜 2504 司家羸 2505 許宇辰

[2]康橋中學 (2506~2509)

教練:歐陽霆

2506 楊筑軒 2507 郭珏汝 2508 蔡馨雅 2509 柯雅之

[3]新店高中 (2510~2510)

領隊:陳瑛姍 教練:徐祥銘 教練:沈婉婷 管理:李秉憲 隊長:張育甄

2510 張育甄

[4]石碇高中 (2511~2511)

2511 陳舒妍

國男組空手道對打隊職員名冊

[1]中和國中 (3501~3501)

領隊:陳春男 教練:莊志仁 管理:施昌政

3501 萬子恆

[2]五峰國中 (3502~3504)

領隊:呂治中 教練:徐祥銘 教練:沈婉婷 管理:呂亦航 隊長:李威霆

3502 李威霆 3503 林均恩 3504 陳品峻

[3]忠孝國中 (3505~3510)

領隊:陳秀標 教練:謝佳翰 管理:吳啟道 隊長:鍾勝紘

3505 鍾勝紘 3506 陳威佑 3507 李旻澤 3508 李昊軒 3509 陳晉煌 3510 巴允恩

[4]明德高中 (3511~3511)

領隊:陳棟遠 教練:莊志仁

3511 韓宜恩

[5]海山高中 (3512~3512)

領隊:古秀菊 教練:趙志才 管理:何世傑

3512 林裕庭

[6]自強國中 (3513~3515)

領隊:鄭建立 教練:莊志仁 管理:賀正枏

3513 陳紀全 3514 陳竑錡 3515 方晨佑

國女組空手道對打隊職員名冊

[1]五峰國中 (4501~4512)

領隊:呂治中 教練:徐祥銘 教練:沈婉婷 管理:呂亦航 隊長:陳薇心

4501 陳薇心 4502 陳薇文 4503 施凱晴 4504 鄭瑪齊 4505 張丁軒 4506 簡倚希
4507 劉芷晴 4508 黃子琳 4509 陳舒涵 4510 許育菱 4511 何雨軒 4512 李芯妤

[2]安康高中 (4513~4513)

領隊:謝順榮 教練:唐偉傑 教練:嚴子堯 管理:林明依

4513 許丞煊

[3]崇光高中 (4514~4514)

領隊:蔡瑩冠 教練:陳囿任 管理:李孟融

4514 林思祈

[4]康橋中學 (4515~4516)

領隊:歐陽霆

4515 陳俞臻 4516 許治禾

[5]忠孝國中 (4517~4523)

領隊:陳秀標 教練:謝佳翰 管理:顏丞鋒

4517 陳心翎 4518 蔡寶婷 4519 詹景涵 4520 蕭芸淇 4521 沈潔苓 4522 符方恩
4523 吳丞甯

[6]自強國中 (4524~4525)

領隊:鄭建立 教練:莊志仁 管理:賀正枏

4524 李家溱 4525 劉家妤

高男組空手道型各項目參賽名冊

[1]. 個人型(共 4 人)

1001 張立宏(安康高中) 1002 廖唯辰(安康高中) 1003 陳昱嘉(新店高中)
1004 張育誠(莊敬工家)

高女組空手道型各項目參賽名冊

[1]. 個人型(共 3 人)

2001 郭恩瑜(安康高中) 2002 黃詩云(安康高中) 2003 張育甄(新店高中)

國男組空手道型各項目參賽名冊

[1]. 個人型(共 11 人)

3001 李威霆(五峰國中) 3002 陳品峻(五峰國中) 3003 黃廷曜(康橋中學)
3004 鍾勝紘(忠孝國中) 3005 李旻澤(忠孝國中) 3006 陳威佑(忠孝國中)
3007 林奕緹(海山高中) 3008 陳紀全(自強國中) 3009 陳竑錡(自強國中)
3010 方晨佑(自強國中) 3011 陳柏瑋(自強國中)

國女組空手道型各項目參賽名冊

[1]. 個人型(共 12 人)

4001 陳薇心(五峰國中) 4002 施凱晴(五峰國中) 4003 鄭瑪齊(五峰國中)
4004 簡倚希(五峰國中) 4005 林思祈(崇光高中) 4006 陳薇帆(忠孝國中)
4007 蔡寶婷(忠孝國中) 4008 陳心翎(忠孝國中) 4009 沈潔苓(忠孝國中)
4010 曾雯靖(永和國中) 4011 李佳溱(自強國中) 4012 劉家妤(自強國中)

高男組空手道對打各項目參賽名冊

[1]. 第一量級(共 2 人)

1507 張世韻(安康高中) 1508 蔡宇評(康橋中學)

[2]. 第二量級(共 1 人)

1502 許凱喆(安康高中)

[3]. 第三量級(共 5 人)

1503 廖唯辰(安康高中) 1504 趙宇勝(安康高中) 1505 胡浩銓(安康高中)
1509 曾文樂(康橋中學) 1510 陳昱嘉(新店高中)

[4]. 第四量級(共 3 人)

1501 李佳晉(安康高中) 1506 方泓翊(安康高中) 1511 張育誠(莊敬工家)

[5]. 第五量級(共 0 隊 0 人)

高女組空手道對打各項目參賽名冊

[1]. 第一量級(共 2 人)

2501 周家心(安康高中) 2510 張育甄(新店高中)

[2]. 第二量級(共 3 人)

2502 許晨崐(安康高中) 2504 司家羸(安康高中) 2505 許宇辰(安康高中)

[3]. 第三量級(共 4 人)

2503 郭恩瑜(安康高中) 2507 郭珏汝(康橋中學) 2508 蔡馨雅(康橋中學)
2511 陳舒妍(石碇高中)

[4]. 第四量級(共 2 人)

2506 楊筑軒(康橋中學) 2509 柯雅之(康橋中學)

[5]. 第五量級(共 0 隊 0 人)

國男組空手道對打各項目參賽名冊

[1]. 第一量級(共 8 人)

3503 林均恩(五峰國中) 3504 陳品峻(五峰國中) 3506 陳威佑(忠孝國中)
3507 李旻澤(忠孝國中) 3508 李昊軒(忠孝國中) 3510 巴允恩(忠孝國中)
3511 韓宜恩(明德高中) 3515 方晨佑(自強國中)

[2]. 第二量級(共 3 人)

3502 李威霆(五峰國中) 3505 鍾勝紘(忠孝國中) 3513 陳紀全(自強國中)

[3]. 第三量級(共 3 人)

3501 萬子恆(中和國中) 3512 林裕庭(海山高中) 3514 陳竑錡(自強國中)

[4]. 第四量級(共 0 隊 0 人)

[5]. 第五量級(共 1 人)

3509 陳晉煌(忠孝國中)

國女組空手道對打各項目參賽名冊

[1]. 第一量級(共 10 人)

4501 陳薇心(五峰國中) 4503 施凱晴(五峰國中) 4506 簡倚希(五峰國中)
4511 何雨軒(五峰國中) 4513 許丞煊(安康高中) 4518 蔡寶婷(忠孝國中)
4519 詹景涵(忠孝國中) 4523 吳丞甯(忠孝國中) 4524 李家溱(自強國中)
4525 劉家妤(自強國中)

[2]. 第二量級(共 9 人)

4502 陳薇文(五峰國中) 4504 鄭瑪齊(五峰國中) 4508 黃子琳(五峰國中)
4510 許育菱(五峰國中) 4514 林思祈(崇光高中) 4515 陳俞臻(康橋中學)
4516 許治禾(康橋中學) 4520 蕭芸淇(忠孝國中) 4521 沈潔苓(忠孝國中)

[3]. 第三量級(共 5 人)

4505 張丁軒(五峰國中) 4507 劉芷晴(五峰國中) 4509 陳舒涵(五峰國中)
4517 陳心翎(忠孝國中) 4522 符方恩(忠孝國中)

[4]. 第四量級(共 1 人)

4512 李芯妤(五峰國中)

112學年度新北市中等學校空手道錦標賽

A1 國中 女子組 個人形

姓 名	單 位

1/2

姓 名	單 位

3/4

姓 名	單 位

5/6

姓 名	單 位

姓 名	單 位

姓 名	單 位
林思祈	崇光高中
李家溱	自強國中
簡倚希	五峰國中
蔡寶婷	忠孝國中
沈潔苓	忠孝國中
陳薇心	五峰國中

姓 名	單 位
陳薇帆	忠孝國中
施凱晴	五峰國中
陳心翎	忠孝國中
劉家妤	自強國中
曾雯靖	永和國中
鄭瑪齊	五峰國中

A2

國中 男子組 個人形

姓 名	單 位

1/2

姓 名	單 位

3/4

姓 名	單 位

5/6

姓 名	單 位

姓 名	單 位

姓 名	單 位
黃廷曜	康橋中學
陳柏璋	自強國中
方晨佑	自強國中
李威霆	五峰國中
陳威佑	忠孝國中
李旻澤	忠孝國中

姓 名	單 位
陳品峻	五峰國中
陳紀全	自強國中
鍾勝紘	忠孝國中
陳竑錡	自強國中
林奕緬	海山高中

A3

高中

女子組

個人形

姓名	單位

1/2

姓名	單位
黃詩云	安康高中

姓名	單位
郭恩瑜	安康高中
張育甄	新店高中

A4

高中

男子組

個人形

姓名	單位

1/2

姓名	單位

3/4

姓名	單位
廖唯辰	安康高中
陳昱嘉	新店高中

姓名	單位
張育誠	莊敬工家
張立宏	安康高中

A5. 對打個人-國中女子組空手道對打第1量級

錄取6名

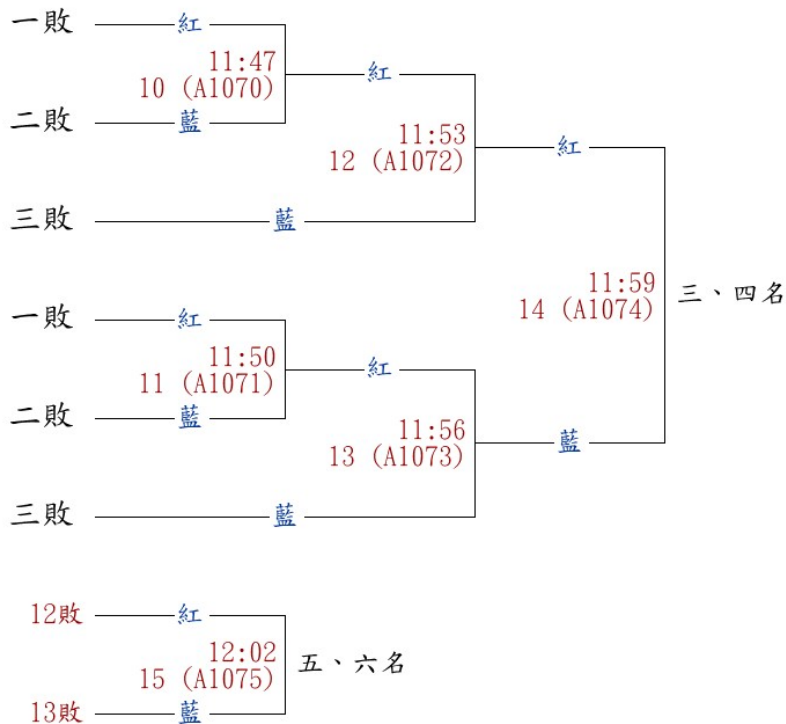
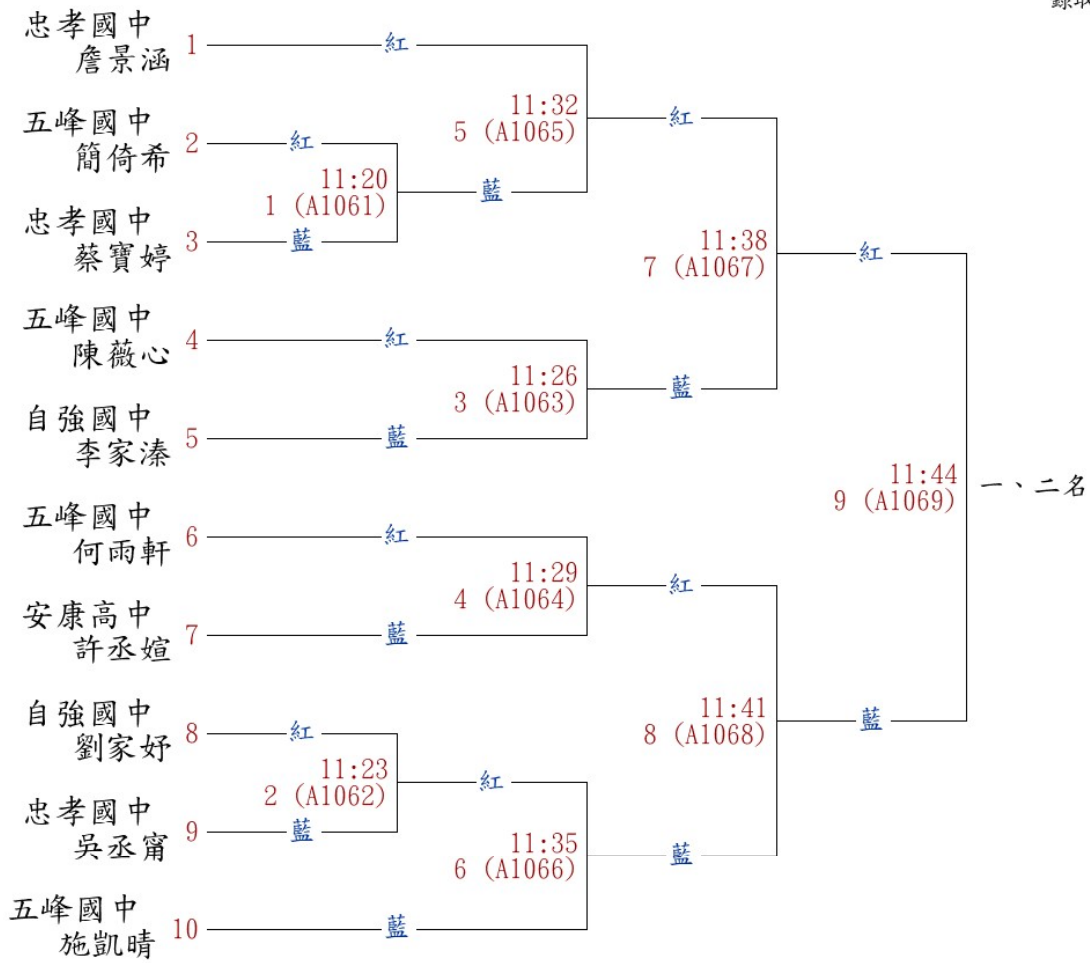

A6. 對打個人-國中女子組空手道對打第2量級

錄取6名

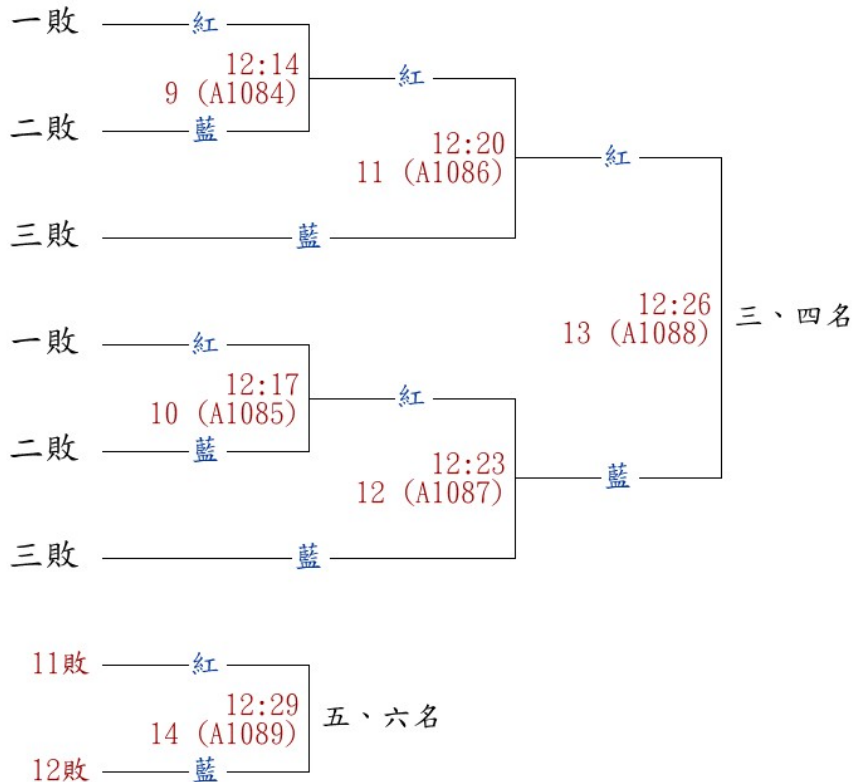
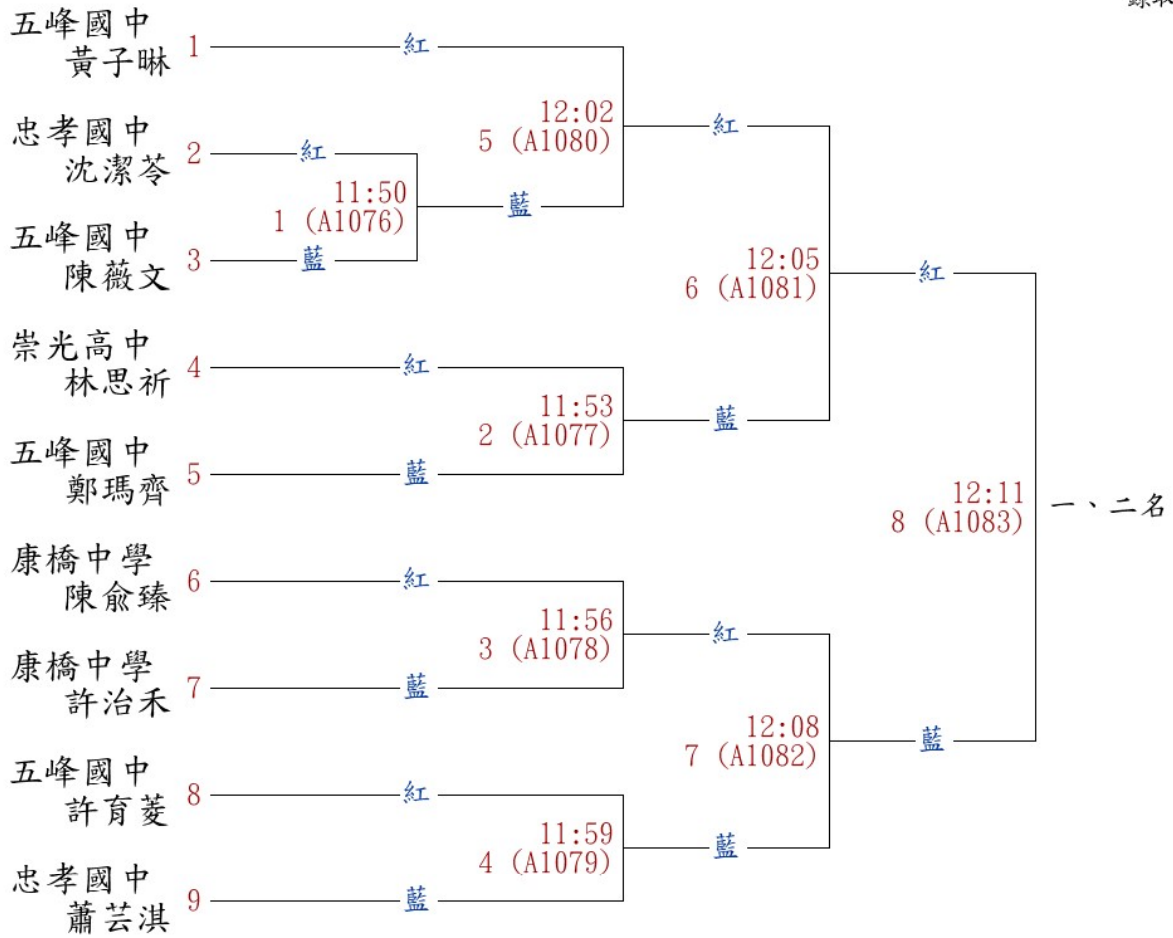

A7. 對打個人-國中女子組空手道對打第3量級

錄取3名

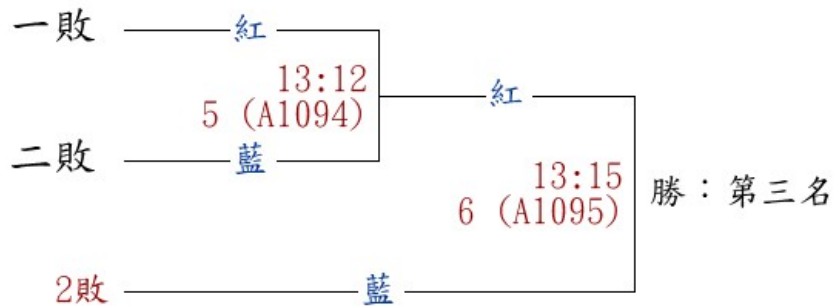
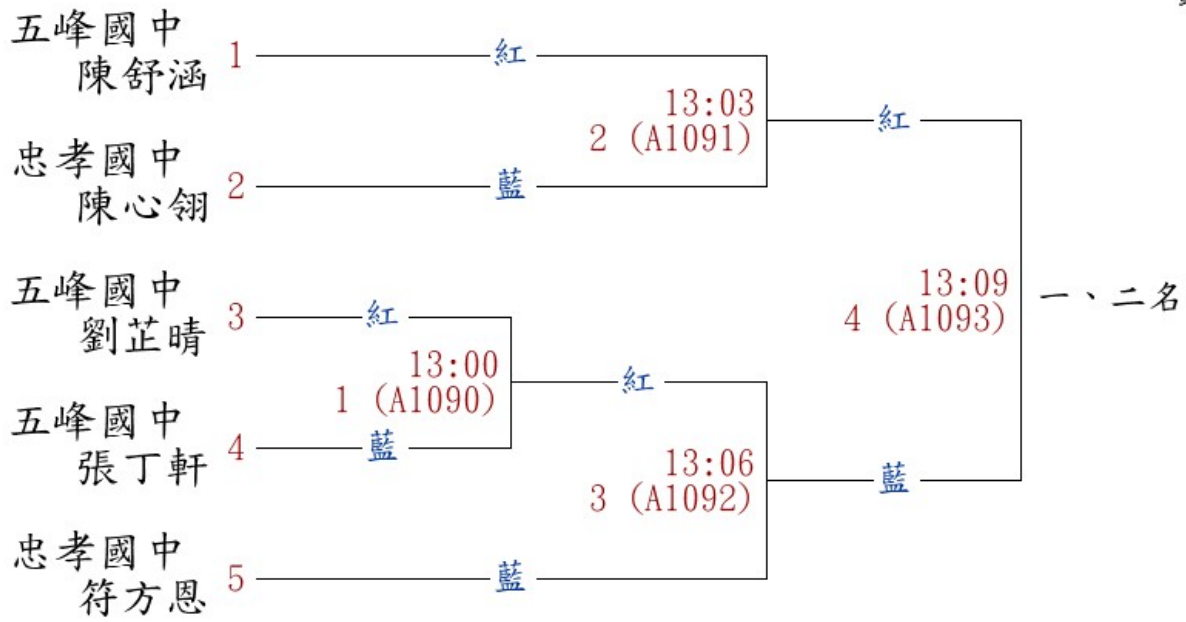

A8. 對打個人-國中女子組對打第4量級

單位	姓名
五峰國中	李芯妤

A9. 對打個人-國中男子組空手道對打第1量級

錄取6名

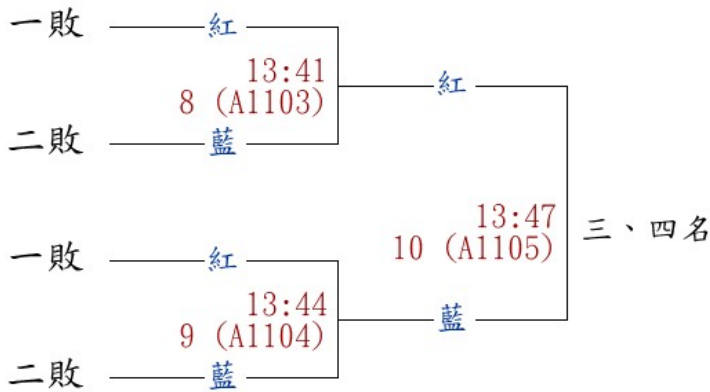
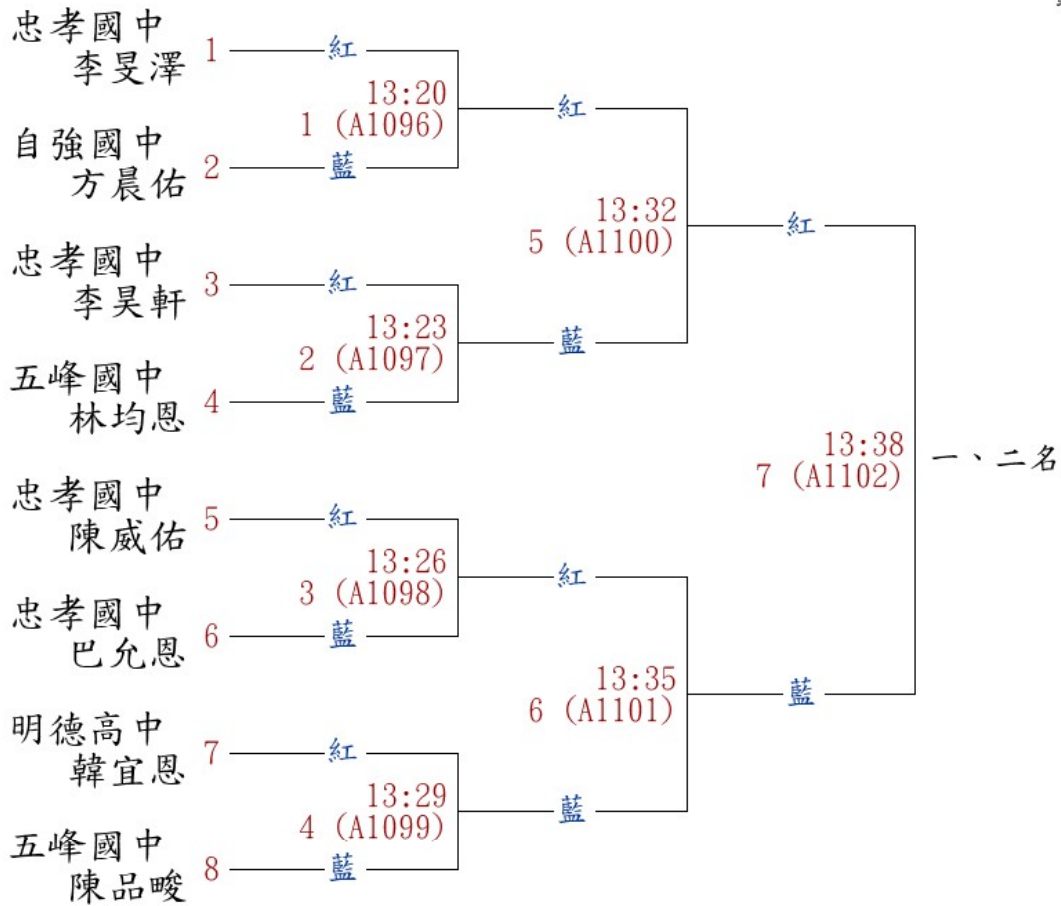

A10. 對打個人-國中男子組空手道對打第2量級

錄取 1 名



A11. 對打個人-國中男子組空手道對打第3量級

錄取 1 名

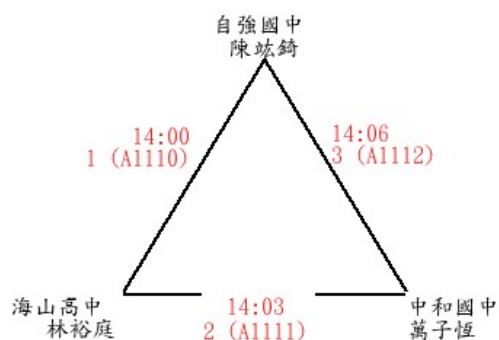

A12. 對打個人-國中男子組對打第5量級

單位	姓名
忠孝國中	陳晉煌

A13. 對打個人-高中女子組空手道對打第1量級

錄取1名



A14. 對打個人-高中女子組空手道對打第2量級

錄取 1 名



A15. 對打個人-高中女子組空手道對打第3量級

錄取 2 名

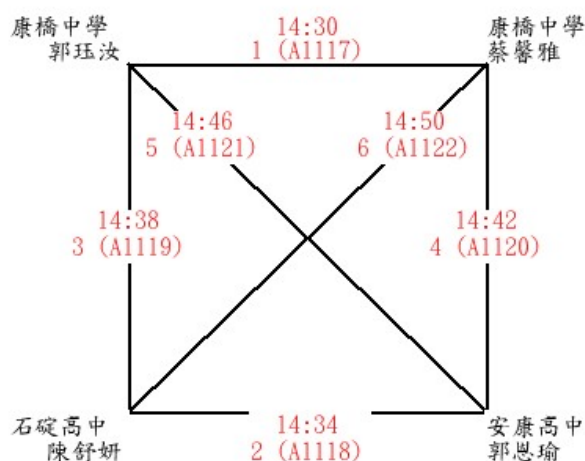

A16. 對打個人-高中女子組空手道對打第4量級

錄取1名



A17. 對打個人-高中男子組空手道對打第1量級

錄取1名

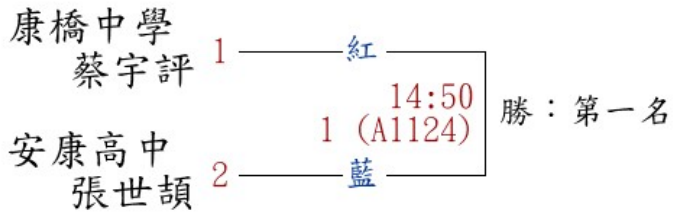

A18. 對打個人-高中男子組對打第2量級

單位	姓名
安康高中	許凱喆

A19. 對打個人-高中男子組空手道對打第3量級

錄取3名

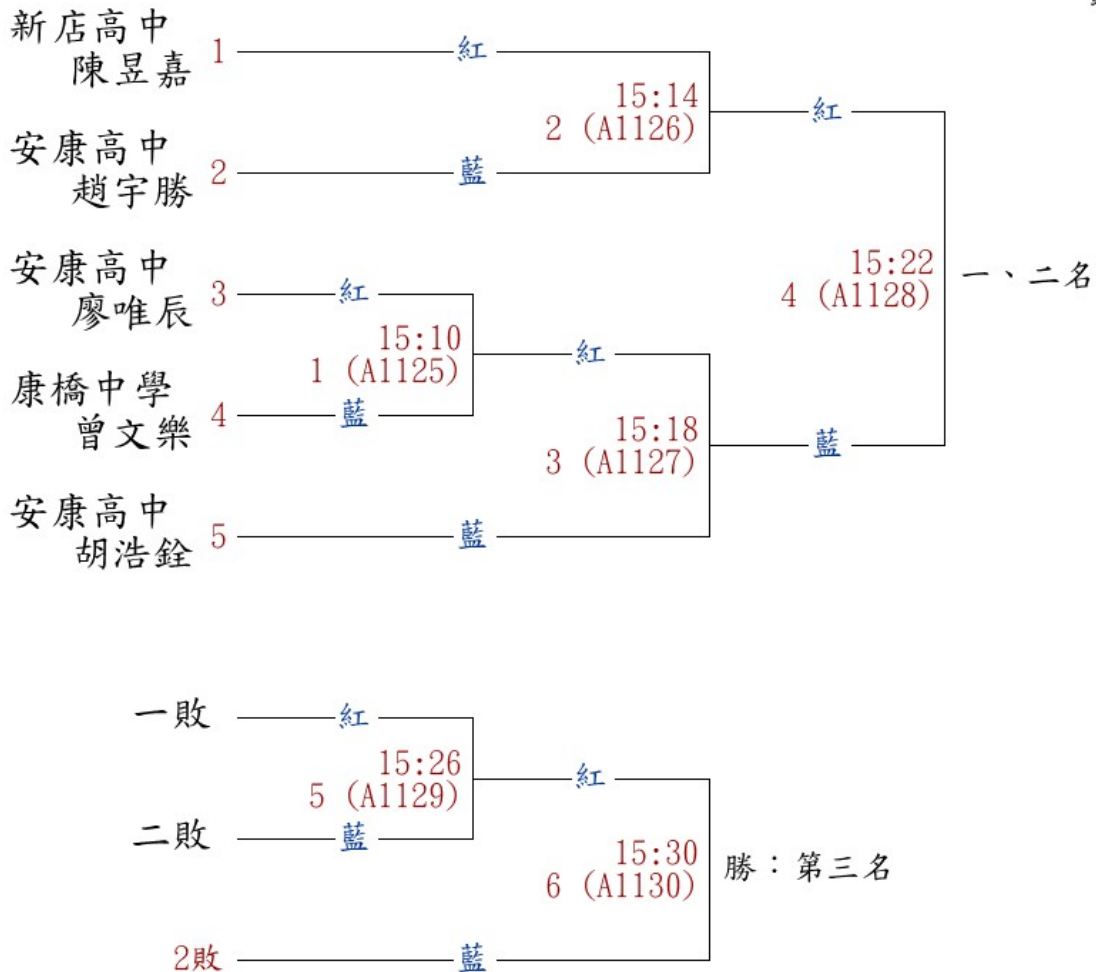

A20. 對打個人-高中男子組空手道對打第4量級

錄取 1 名



新北市 112 學年度中等學校空手道錦標賽競賽規程

一、宗旨：為落實基層訓練，提昇空手道水準，並推廣國內空手道運動，增進國民身心健康，培養奮發蓬勃積極進取之精神及推動新北市中等學校空手道運動選拔優秀選手輔導升學暨選拔賽，特舉辦本比賽。

二、主辦單位：新北市政府教育局

三、承辦單位：新北市立自強國中

四、協辦單位：新北市體育總會、新北市體育總會空手道委員會

五、競賽日期：112 年 12 月 24 日（星期日）

六、競賽地點：新北市立自強國中彩虹廣場

七、參加資格

(一)本市各公私立高中職暨國民中學在籍、在校學生，以「學校」為單位組隊參賽。

(二)參賽時，參賽選手應備妥附選手相片之在學證明(需蓋有112 學年度第1 學期註冊章)以備查驗。

(三)學籍規定：

1. 參加比賽之運動員，以 112 學年度當學期註冊在學之正式學制學生（含外僑學校，大陸地區臺商學校及海外臺灣學校），設有學籍，現仍在學者為限；亦包含高級中等教育階段學校型態實驗教育、公立學校委託私人辦理實驗教育及非學校型態實驗教育之學生。
2. 在國中修業 3 年以上者，不得報名參加國中組。
3. 曾報名參加全國中等學校運動會之轉學生或重考生參加比賽者，以具有就讀學校 1 年以上之學籍者（111 學年度第 2 學期開學日即在組隊單位就學，設有學籍，且 112 學年度第 2 學期仍在學者）。
4. 有下列情形之一，經檢附相關文件證明者，不受前目一年以上設有學籍規定之限制：
 - (1) 依法規規定，輔導轉學之學生。
 - (2) 原就讀之學校，經依法規規定停招、停辦，或學校財團法人解散之學生。
 - (3) 學校運動代表隊經行政主管機關核准解散，並由所屬機關函報教育部體育署同意備查之學生。
 - (4) 因應災害防救法之災害、傳染病防治法之傳染病或其他重大事故發生，致國民中學一年級新生升學輔導甄試術科檢定日期、錄取分發及學校報到延後而轉學之學生。
5. 開學日之認定：高級中等學校以教育部核定之學年學期開學日為基準，國民中學以市政府核定之學年學期開學日為基準。

(四)年齡規定：

1. 國中組：限 96 年 9 月 1 日（含）以後出生者。
2. 高中組：限 93 年 9 月 1 日（含）以後出生者。
3. 為顧及女性參賽權益，經大會競賽組專案審核相關生育事實證明文件，通過者，得延長年限 2 年。

(五)身體狀況：各參賽單位註冊之參賽運動員，身體健康及性別由參加各校自行指定醫院檢查及性別認定，可以參加劇烈運動者，均需獲家長同意，始能註冊參加(相關證明文件留存學校備查)。

(六)有關跨性別(Transgender)學生運動員跨組別參賽者，依教育部 112 年 7 月 18 日臺教授體部字第 1120028021 號函檢送之跨性別(Transgender)學生運動員參與 113 年全國中等學校運動會試辦實施計畫內容辦理，經審查通過者，得具備跨性別組別報名之資格。

八、競賽組別項目：

(一)高男組

1. 個人對打

- 第一量級：體重55.00 公斤以下（含55.00公斤）
- 第二量級：體重61.00 公斤以下（55.01公斤至61.00公斤）
- 第三量級：體重68.00 公斤以下（61.01公斤至68.00公斤）
- 第四量級：體重76.00 公斤以下（68.01公斤至76.00公斤）
- 第五量級：體重76.01 公斤以上（含76.01公斤）

2. 個人型

(二)高女組

1. 個人對打

- 第一量級：體重48.00 公斤以下（含48.00公斤）
- 第二量級：體重53.00 公斤以下（48.01公斤至53.00 公斤）
- 第三量級：體重59.00 公斤以下（53.01公斤至59.00 公斤）
- 第四量級：體重66.00 公斤以下（59.01公斤至66.00 公斤）
- 第五量級：體重66.01 公斤以上（含66.01公斤）

2. 個人型

(三)國男組

1. 個人對打

- 第一量級：體重 52.00 公斤以下（含52.00公斤）
- 第二量級：體重 57.00 公斤以下（52.01公斤至57.00 公斤）
- 第三量級：體重 63.00 公斤以下（57.01公斤至63.00 公斤）
- 第四量級：體重 70.00 公斤以下（63.01公斤至70.00 公斤）
- 第五量級：體重 70.01 公斤以上（含70.01公斤）

2. 個人型

(四)國女組

1. 個人對打

第一量級：體重 47.00 公斤以下 (含47.00公斤)

第二量級：體重 54.00 公斤以下 (47.01公斤至54.00 公斤)

第三量級：體重 61.00 公斤以下 (54.01公斤至61.00 公斤)

第四量級：體重 61.01 公斤以上 (含61.01公斤)

2. 個人型

九、註冊及抽籤

(一)註冊截止時間：即日起至 112 年12 月 8 日(星期五)中午 12 時截止，逾期概不受理。

(二)網路註冊網址：<http://sport.ntpc.edu.tw> 點選，

【新北市112學年度中等學校空手道錦標賽】。

(三)註冊人數：參賽學校每組/每量級 (含個人型) 至多 4 人為限。

(四)網路註冊聯絡人：體網中心林泰山老師，聯絡電話：(02) 29551807。

(五)承辦學校聯絡人：學務主任賀正柵先生，聯絡電話：(02) 22259469 分機 820。

(六)抽籤會議：112 年12 月 15 日(星期五)下午 4 時 30 分於板橋第一運動場簡報室 (新北市板橋區漢生東路 278 號) 舉行，經抽籤之賽程不得提出更改之異議。

十、比賽辦法：

(一)比賽規則：採用世界空手道聯盟 (WKF) 最新規則實施，但部分條文依現狀參考亞洲空手道聯盟 (AKF) 或中華民國空手道協會 (CTKF) 舉行賽會現況訂定之規則實施。

(二)比賽制度：該組該量級(含個人型)人數為二人時採三戰二勝制；三至四人採循環賽；五人以上採單敗淘汰冠亞敗部復活賽。

(三)比賽細則

1. 過磅：各量級於競賽當日上午 8：00 報到、8：30 過磅，(依世界空手道聯盟(WKF)最新競賽規定，男子過磅正負差 0.2 公斤;女子過磅正負差 0.5 公斤)，規定選手過磅時應攜帶學生證，未攜帶學生證者，不得參加過磅。選手過磅時，以赤足，著短褲、運動衫並禁止飲食及無關人員進入過磅室 (含教練及非擔任過磅裁判者)。過磅逾時以棄權論，以向大會註冊之參賽級別為準，不得更改比賽級別。

2. 參加比賽選手應穿著世界空手道聯盟 (WKF) 規定之服裝與護具出場比賽。

3. 競賽場內除當場比賽之運動員及其教練一名外，其餘人員不得進入指導席位上，違者，主審有權裁決該方選手犯規處置。

4. 為維護競賽秩序，嚴禁教練或選手靜坐場內抗議申訴，違者，除大會不接受申訴外，並取消該選手或教練一年內參加市內各項比賽資格。

5. 參加對打比賽選手須佩帶拳套、護齒、護胸〈女性〉、脛骨護墊、腳部護具〈護腳背〉、白色身體護具。護陰〈下檔護具〉非強制使用。所有裝備必須為 WKF、AKF 或協會所核定。選手須自備紅、藍帶。

十一、預定賽程：(如附件一)

十二、獎勵：

(一)團體錦標：各組前 4 名(第 3 名並列，但仍需依本條(二)規定錄取名次)頒發獎盃以資鼓勵。各組各單位總積分依該組所有團體項目所獲名次對照下列所得積分合計：第 1 名得 4 分；第 2 名得 2 分；第 3 名得 1 分。

積分較高之單位名次在前；如積分相同時，以各單位該組獲第 1 名較多之單位名次在前，以此類推至第 3 名(積分第 3,4 位次並列第 3 名)。

(二)個人項目：各組獲獎選手前 3 名頒發獎牌及獎狀，4-6 名頒發獎狀。

1. 2 人至 3 人(隊)錄取 1 名。
2. 4 人(隊)報名取 2 名。
3. 5 人(隊)報名取 3 名。
4. 6 人(隊)報名取 4 名。
5. 7 人(隊)報名取 5 名。
6. 8 人(隊)以上報名取 6 名。

以上人數報名取決名次為個人型，個人對打須磅重後符合量級重量者取決名次。

(三)承辦學校及優勝單位相關人員逕依據「公立高級中等以下學校教師成績考核辦法」及「新北市所屬各級學校辦理教師敘獎處理原則」自行辦理敘獎。

(四)全中運選手代表權

1. 個人型及個人對打各量級排序前 3 選手(4 人以上參賽時須取得序位 3)，得列入 112 年全國中等學校運動會空手道賽代表名單。
2. 各量級如報名人數為 1 人時，無法經由競技產生優勝選手，得列入 112 年全國中等學校運動會空手道賽代表名單。
3. 所有代表名單須經由新北市體育總會空手道委員會競賽委員以合議方式，推薦選手獲得參賽代表權。

十三、申訴：

(一)有關競賽爭議申訴案件，得先以口頭向裁判長提出申訴，於該場比賽後 30 分鐘內向競賽組提出書面申訴(附件二)(應由該代表隊領隊或教練簽章)。

(二)有關參賽運動員資格不符或冒名參賽之申訴(附件三)，請於比賽前 30 分鐘，向競賽組提出書面申訴，未依規定時間內提出者，不予受理。

(三)任何申訴均須繳交保證金新臺幣 3,000 元，申訴成立則退還保證金，否則沒收。

十四、備註

(一)本競賽規程為本市參加 113 年全國中等學校運動會選拔選手依據。請承辦學校於賽後 3 日內提報 113 年全中運參賽名單至教育局(依競賽規程相關規定辦理)。

(二)學生各組選手出賽前，應備妥學生證或貼有照片之在籍證明備查驗；若對方有疑義而無法證明身份者不得出賽。

(三)比賽場地嚴格控管人員進入，循環賽時除裁判、參賽選手其餘人員請於休息區或看台上觀賽，淘汰賽時各隊一名教練可入場指導。

(四)比賽期間參賽隊職員由參賽單位自行投保之學生意外險為主。

十五、領隊會議及裁判會議：訂於 112 年 12 月 24 日（星期日）上午 8 時 30 分於新北市立自強國中彩虹廣場舉行，並確認出賽選手名單。

十六、本規程如有未盡事宜得經主辦單位修正後公布。

(附件一)

新北市 112 學年度中等學校空手道錦標賽賽程預定程序表

項次	項目	比賽時間	備註
1	國中女子 個人型	09:10-09:40	
2	國中男子 個人型	09:40-10:00	
3	高中女子 個人型	10:00-10:20	
4	高中男子 個人型	10:20-10:40	
5	國中女子 第 1 量級	10:40-11:10	
6	國中女子 第 2 量級	11:10-11:30	
7	國中女子 第 3 量級	11:30-11:50	
8	國中女子 第 4 量級	11:50-12:20	
中午休息			
9	國中男子第 1 量級	13:00-13:30	
10	國中男子第 2 量級	13:30-13:50	
11	國中男子第 3 量級	13:50-14:10	
12	國中男子第 4 量級	14:10-14:30	
13	國中男子第 5 量級	14:30-14:40	
14	高中女子第 1 量級	14:40-14:50	
15	高中女子第 2 量級	14:50-14:50	
16	高中女子第 3 量級	14:50-15:00	
17	高中女子第 4 量級	15:00-15:10	
18	高中女子第 5 量級	15:10-15:30	
19	高中男子第 1 量級	15:30-15:50	
20	高中男子第 2 量級	15:50-16:00	
21	高中男子第 3 量級	16:00-16:20	
22	高中男子第 4 量級	16:20-16:40	
23	高中男子第 5 量級	16:40-16:50	
比賽結束			

(附件二)

競賽事項申訴書

申訴事由		時間	
		地點	
申訴事實			
證人/證件			
單位領隊或教練		簽名	
裁判長意見			
審判委員會判決(仲裁)			

審判委員會(仲裁)召集人： (簽名)

註：一、凡未按各項規定辦理之申訴，概不受理。

二、單位領隊簽名權，可按競賽規程有關規定，由領隊本人簽名或教練簽名辦理。

中華民國 年 月 日

(附件三)

運動員資格申訴書

被申訴者姓名		單位		種類	
				項目	
申訴事項					
證人/證件					
單位領隊或教練			簽名		
競賽組判決					

競賽組長： (簽名)

註：一、凡未按各項規定辦理之申訴，概不受理。

二、單位領隊簽名權，可按本競賽規程有關規定，由領隊本人簽名或教練簽名辦理。

中華民國 年 月 日



主辦機關



承辦單位



協辦單位

新北市中等學校體育促進會

新北市體育總會

新北市體育總會空手道委員會